

Innovative Dampfreinigungstechnologie
für die Bereiche Food und Non-Food

Anlagen | Maschinen | Bauteile

Reinigung | Hygiene | Instandsetzung

iproTech
Steam Cleaning Systems

BEDIENUNGSANLEITUNG

COMPACT 3000 VAC

klein, flexibel und kompakt

Dampfsauger 3000 VAC

S A T U R N O Compact 3000 VAC
ELEKTRONISCHER
TROCKENDAMPFSAUGER



S/N 3449/19

www.iprotech-gmbh.de

Sehr geehrter Kunde,
wir freuen uns, dass Sie unseren Dampferzeuger gewählt haben und möchten Ihnen vorliegendes Handbuch zur Verfügung stellen, um das Gerät einwandfrei und in aller Sicherheit verwenden zu können.

Bitte lesen Sie dieses Handbuch aufmerksam und stellen Sie es dem Personal zur Verfügung, das das Gerät gebrauchen und warten wird.

WICHTIGSTE EIGENSCHAFTEN:

- **Professionelle Maschine mit hoch qualitativen Bestandteilen, die den internationalen Sicherheitsvorschriften entsprechen.**
- **Sicherheitsheizkessel aus rostfreiem Stahl 304. Stärke 12/10 TÜV geprüft.**
- **Gehäuse aus rostfreiem Stahl.**
- **Anschluss des Dampfschlauchs mit Sicherheitsverriegelung.**
- **Steuertasten für Dampf- und Saugfunktion mit 12 V Niederspannung**
- **Das Zubehör ist das Ergebnis zahlreicher Studien und langjähriger Erfahrung und wird aus speziellem, besonders widerstandsfähigem Kunststoff hergestellt.**
- **Schmutzwasserbehälter mit Venturi Rohr für die Wasserfiltrierung.**

SICHERHEITSVORRICHTUNGEN:

- **1 Druckwächter**
- **1 mechanisches Überdruckventil**
- **1 Sicherheitsthermostat**
- **1 Thermostat mit mechanischer Rückstellung**
- **1 elektronische Sicherheitsvorrichtung am Fühler gegen Wassermangel**

Gerne stehen wir Ihnen für weitere Erläuterungen und Informationen zur Verfügung. Gerne nehmen wir auch Verbesserungsvorschläge entgegen, um unsere Produkte bestens Ihren Bedürfnissen anpassen zu können.

Der Text wurde aufmerksam kontrolliert; falls jedoch Druckfehler enthalten sind, bitten wir Sie diese dem Hersteller mitzuteilen. Wir behalten uns das Recht vor vorliegende Veröffentlichung jederzeit ohne Vorbescheid zu ändern, um das Produkt zu verbessern. Vorliegendes Handbuch darf ohne Zustimmung des Herstellers weder teilweise noch vollständig vervielfältigt werden.

EINLEITUNG



Bitte lesen Sie vor der Installation, dem Inbetriebsetzen und dem Gebrauch des Geräts vorliegende Anweisungen. Diese sind ein Bestandteil des Geräts.

Bitte lesen Sie die Hinweise und Anweisungen dieses Handbuchs aufmerksam, da sie wichtige Informationen über **Sicherheit und Wartung** enthalten. Besonders wichtig sind dabei die Hinweise zum allgemeinen Gebrauch.

Das vorliegende Handbuch sorgfältig aufbewahren, um es jederzeit nachschlagen zu können.

Unsere Dampferzeuger werden gemäss den geltenden Sicherheitsvorschriften hergestellt. Der Anwender des Geräts muss den Inhalt dieser Gebrauchsanweisungen kennen.

KLASSIFIZIERUNG

Der Anwender muss die Gebrauchsbedingungen beachten, die durch Normen vorgeschrieben sind; insbesondere hat er sich an die nachstehende Klassifizierung zu halten:

Der Dampfsauger entspricht der Schutzklasse I zum Schutz gegen Stromschlag.

Bitte wenden Sie sich immer an Ihren Händler oder an die Kundendienststelle, um den Temperaturschutzschalter auszuwechseln.

Der Dampfsauger wird im Werk eingestellt und alle darin enthaltenen Sicherheitsvorrichtungen sind versiegelt. Es ist strengstens verboten die Einstellung dieser Vorrichtungen zu ändern.

Der Dampfsauger darf nur auf einem festen und ebenen Boden verwendet werden. Die Nichtbeachtung dieser Vorschrift kann zu Gefahren führen.

Der Dampfsauger darf nicht in einer reizenden oder potentiell explosionsgefährlichen Atmosphäre verwendet werden (Dämpfe, Gas).

Der elektrische Anschluss muss den geltenden Normen (für Italien gilt das Gesetz 46/90) und den Anweisungen des Herstellers entsprechen. Bitte kontrollieren Sie, ob die elektrische Leistung der Anlage und der Steckdosen der maximalen Leistung des Geräts entspricht, die auf dem Typenschild in Watt (W) angegeben ist. Im Zweifelsfall wenden Sie sich bitte an qualifizierte Fachleute. Lassen Sie den Stecker nur von qualifizierten Fachleuten auswechseln.

Ein unsachgerechter Anschluss kann zu Verletzungen von Personen und Tieren und/oder zu Schäden führen, für die der Hersteller nicht haftbar gemacht werden kann.



Bevor Sie den Dampfsauger anschließen, kontrollieren Sie bitte, ob die Daten auf dem Typenschild denen des Stromnetzes entsprechen.

Wenn Verlängerungskabel zur Speisung des Geräts verwendet werden, nur Kabel mit einem geeigneten Schnitt verwenden, der jedoch mindestens 2,5 mm² betragen muss.

Die elektrische Sicherheit des Geräts ist nur gewährleistet, wenn dieses richtig an eine geerdete Anlage laut den geltenden Sicherheitsvorschriften (für Italien Gesetz 46/90) angeschlossen ist. Diese grundlegende Sicherheitsanforderung muss auf jeden Fall geprüft werden; im Zweifelsfall lassen Sie Ihre elektrische Anlage von einem qualifizierten Fachmann prüfen. Der Hersteller haftet nicht für Schäden, die sich aus einer nicht geerdeten Anlage ergeben könnten.

Das Gerät ist erst stromlos, wenn der Stecker aus der Steckdose gezogen worden ist. Unter ungünstigen Umständen, kann das Gerät vorübergehend einen Spannungsabfall verursachen.

ANWENDUNGSZWECK

Das Gerät darf nur zur Reinigung von Böden, Teppichböden, Polstern, Fahrzeugen und waschbaren Flächen mit dem vom Hersteller mitgelieferten oder auf Anfrage erhältlichen Zubehör, in einer (vor Wasser, Schnee usw.) geschützten Umgebung verwendet werden. Jeder andere Gebrauch ist ungeeignet und unvernünftig.

Unter einem ungeeigneten bzw. unvernünftigen Gebrauch versteht man u.a.:

- Den Dampfsauger im Regen verwenden.
- Flächen reinigen, die gegen heißen Dampf empfindlich sind.
- Entzündliche Stoffe absaugen (Zigarettenstummel, Kaminasche, Lösemittel oder reizende und explosive Stoffe).
- Die Saugkraft oder den Dampf gegen empfindliche Körperpartien wie Augen, Mund, Ohren usw. richten
- Das Gerät zur Reinigung von Tieren, Menschen usw. verwenden.
- Das Zubehör beim Dampfen auswechseln.
- Das Gerät am Stromkabel ziehen.
- Das Gerät mit beschädigtem Stromkabel verwenden.
- Das Gerät mit einem Wasserstrahl reinigen.
- Das Gerät reinigen, wenn es am Stromnetz angeschlossen ist.
- Das Gerät mit nassen Händen und/oder Füßen verwenden.
- Den Schmutzwasserbehälter ohne Handschuhe, Schutzmaske oder geeignete Schutzkleidung leeren.
- Das eingeschaltete Gerät unbeaufsichtigt lassen.
- Das Gerät ohne Schutzvorrichtungen (wie Schutztafeln, Gitter) verwenden.
- Belüftungs- und Kühlungsöffnungen verstopfen.



Nur Originalzubehöreile verwenden, die die Qualitäts- und Sicherheitseigenschaften gewährleisten. Falls nicht Originalzubehöreile verwendet werden, haftet der Hersteller nicht für die daraus entstehenden Schäden.

HINWEISE ZUM GEBRAUCH

Polsterreinigung.

Bevor Polster mit dem Dampfsauger gereinigt werden, prüfen sie zuerst die zu reinigende Fläche indem Sie den Dampf an einer kleinen Stelle ausprobieren.

Bedampfen Sie hierzu die Stelle eine zeitlang und lassen Sie sie trocknen. Kontrollieren Sie danach ob sich die Stelle verformt oder verfärbt hat.

Verkleidete oder lackierte Flächen reinigen.

Den Dampf niemals gegen geklebte Kanten richten, da sich die Leisten ablösen könnten. Das Gerät nicht auf Holzböden oder versiegeltem Parkett verwenden.

Bei der Reinigung von Küchenmöbeln, Wohnungsmöbeln, Türen, Holzböden, lackierten oder mit Kunststoff verkleideten Flächen sehr vorsichtig vorgehen!

Bei längerer Dampfeinwirkung kann der Wachs, der Politurlack, die Verkleidung aus Kunststoff oder der Lack beschädigt werden, blasen bilden oder sich lösen. Wir empfehlen diese Flächen nur mit einem bedampften Tuch zu reinigen oder sie kurz durch ein doppelschichtiges Tuch zu bedampfen.

Glasflächen reinigen.

Um die Versiegelung der Rahmen nicht zu beschädigen, den Dampf nicht direkt auf die versiegelten Stellen der Glasscheiben richten.

Bei niedrigen Außentemperaturen, besonders im Winter, die ganze Glasscheibe vor der Reinigung zuerst leicht bedampfen, um sie somit zu erwärmen. Damit werden die Temperaturunterschiede zwischen der inneren und äußeren Glasfläche ausgeglichen und oberflächliche Spannung vermieden, die zum Bruch der Glasscheibe führen könnten.

ERLÄUTERUNG DER SYMBOLE

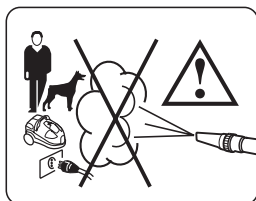

Den Dampfstrahl niemals gegen sich selbst und/oder andere Personen, Tiere, Geräte mit elektrischen Bestandteilen (wie das Ofeninnere) richten.



Sollte heißes Wasser oder Dampf austreten, besteht Verbrennungsgefahr!

TECHNISCHE DATEN

Nennspannung	230 V-50/60Hz
Nennleistung	3000W
Heizkesselleistung	2 x 1500 W
Motorenleistung	1000 W
Außenverkleidung	rostfreier Stahl
Stromkabellänge	5 m
Heizkessel	rostfreier Stahl
Wassertankkapazität	5 Liter
Tankkapazität für Chemikalien	5 Liter
Max. Heizkesseldruck	0,6 MPA (6 bar)
Max. Unterdruck Motor	21 kPa
Motorleistung	46 l/s
Maße	45 x 50 H85 cm
Gewicht des Geräts	28 Kg
Sicherheitsvorrichtungen	Thermostat für Wassermangel, Temperaturbegrenzer, Druckwächter, 2 Sicherheitsventile für Überdruck im Heizkessel

Änderungen an der Konstruktionsweise und Ausführung aufgrund technischen Fortschritts vorbehalten. Das Gerät entspricht der europäischen Richtlinie 89/336/EWG (Gesetzdekret 476 vom 04/12/92), gegen Rundfunkstörungen, die durch die Niederspannungs-Richtlinie 73/23/EWG integriert worden ist.

2002/95/CE (RoHS)

2002/96/CE (RAEE)

SICHERHEITSVORSCHRIFTEN

Die mit Strom versorgten Teile nicht mit Wasser in Berührung bringen: Kurzschlussgefahr! Durch den Dampf und das heiße Wasser besteht Verbrennungsgefahr! **(Abb. 1)** Das Gerät darf nur wenn beaufsichtigt verwendet werden. Es ist verboten technische Änderungen an dem Gerät vorzunehmen und es für andere Zwecke als vorgesehen zu verwenden, da diese gefährlich sein können. Das Gerät darf nur von Erwachsenen in einem gesunden psycho-physischen Zustand verwendet werden.

Das Gerät nur an eine geeignete Steckdose schließen. Sicherstellen dass die Steckdose geerdet ist und dass die Spannung der auf dem Typenschild des Geräts angegebenen Spannung entspricht.

Das Gerät niemals verwenden, wenn das Stromkabel beschädigt ist.

Defekte Kabel und Stecker sofort von einer zugelassenen Kundendienststelle auswechseln lassen.

Das Stromkabel nicht über scharfe Kanten und Ecken oder auf heiße Gegenstände legen und vor Öl schützen. Das Gerät nicht am Kabel ziehen und/oder heben. Um den Stecker aus der Steckdose zu ziehen nicht am Kabel ziehen **(Abb. 2)** und den Stecker nicht mit nassen oder feuchten Händen berühren.

Sicherstellen, dass Kinder nicht mit dem Gerät spielen können; den Kindern das Gerät nicht zugänglich machen, zum Gebrauch oder zur Aufsicht überlassen. Kinder haben keine Ahnung welche Gefahren mit Haushaltsgeräten verbunden sind.

Den Dampfstrahl nicht gegen sich selbst und/oder gegen Personen, Tiere und Materialien richten, die gegen hohe Temperaturen und/oder Feuchtigkeit empfindlich sind. **(Abb. 3)** Den Ablasstopfen des Heizkessels niemals abschrauben wenn das Gerät in Betrieb ist. Vor dem Abschrauben des Heizkesselablasstopfens sicherstellen, dass der Heizkessel nicht mehr unter Druck steht.

Sollte heißes Wasser und/oder Dampf austreten, besteht Verbrennungsgefahr!

AUFSTELLUNG

Den Dampfsauger an einem sicheren Ort aufstellen, wo ihn niemand umkippen und sich daran verletzen kann. Das Gerät nicht auf heiße Flächen stellen oder offenen Flammen nähern, um Schäden zu vermeiden.

Abb. 1



Abb. 2



Abb. 3

REINIGUNG

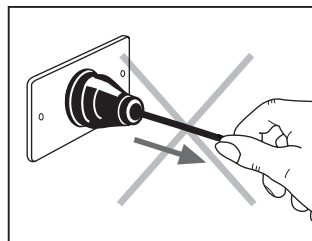
Vor der Reinigung des Geräts muss auf jeden Fall der Hauptschalter ausgeschaltet und der Stecker aus der Steckdose gezogen werden. Dann warten, bis das Gerät abgekühlt ist.

Niemals den Dampfreiniger ins Wasser tauchen!

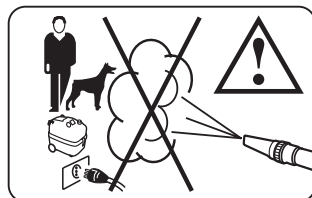
Es ist strengstens verboten im Inneren des Geräts einzugreifen.

GEBRAUCH

Für einen einwandfreien Gebrauch des Multifunktionsdampfreinigers, empfehlen wir folgendermaßen vorzugehen:

- Während des Betriebs, das Gerät auf ebenen Flächen verstellen;
- Das Gerät in einem ausreichend beleuchteten Raum verwenden und an eine leicht zugängliche Steckdose schließen;
- Das eingeschaltete Gerät niemals unbeaufsichtigt lassen;
- Den Heizkessel nur mit Wasser füllen und keine Chemikalien zugeben;
- Der Dampfreiniger darf nur horizontal verwendet werden;
- Keine beizende Mittel und/oder Lösemittel aufsaugen, die das Gerät beschädigen würden;
- Keinen explosiven Staub und/oder explosive Flüssigkeiten aufsaugen;
- Keine brennende und/oder glühende Gegenstände wie Kohle, Asche und sonstige Materialien aufsaugen

GERÄT AUFBEWAHREN

Nach jedem Gebrauch alle Schalter des Multifunktionsreinigers ausschalten, den Stecker aus der Steckdose ziehen, den Wassertank für Chemikalien und den Schmutzwasserbehälter leeren.

Das Gerät an einem trockenen Ort aufbewahren und vor Staub und Schmutz schützen.

VERPACKUNG

Das Gerät aus der Verpackung nehmen und an einem geeigneten Ort aufstellen. Die Originalverpackung wurde entwickelt und hergestellt um das Gerät beim Transport zu schützen. Wir empfehlen die Packung für einen eventuellen zukünftigen Transport aufzubewahren. Das Verpackungsmaterial darf nicht für Kinder zugänglich sein, da es potentielle Gefahren darstellt.

REPARATUR UND WARTUNG

Im Falle von Störungen, Defekte oder falls der Verdacht besteht dass das Gerät nach einem Sturz defekt sein könnte, den Stecker aus der Steckdose ziehen und eine zugelassene Kundendienststelle aufsuchen.

Ein defektes Gerät niemals in Betrieb setzen.

Das Gerät darf nur von zugelassenen Kundendienststellen repariert werden. Sollten Reparaturen nicht laut den Sicherheitsnormen vorgenommen und das Gerät von unbefugtem Personal repariert werden, haften wir nicht für eventuelle Schäden oder Verletzungen, die sich daraus ergeben könnten.

Sollte der Temperaturschutzschalter einschalten, hält das Gerät automatisch an. Bevor es wieder in Betrieb gesetzt wird, das Gerät von einer zugelassenen Kundendienststelle prüfen lassen.

HINWEISE

- Zur Reinigung der Materialien, halten Sie sich bitte an die Anweisungen des Herstellers der Materialien oder wenden Sie sich an ihn, um weitere Informationen zu erhalten.
- Dieser Dampfreiniger darf nur auf Materialien verwendet werden, die zur Dampfreinigung geeignet sind.
- Wir empfehlen Zwischenstecker, mehrpolige Stecker und/oder Verlängerungskabel nicht zu verwenden.
- Das Gerät nicht mit nassen Händen und/oder Füßen verwenden.
- Das Gerät nicht Witterungen (Regen, Sonne, Frost, usw.) aussetzen
- Wenn das Gerät zum ersten Mal gebraucht wird, den Dampf nicht sofort auf das zu reinigenden Gewebe richten, sondern zuerst etwas Dampf ablassen, um Unreinheiten aus der Verarbeitung zu beseitigen.

Bei der Vorbereitung des Dampfsaugers, darf der Stecker nicht in der Steckdose stecken.

ERLÄUTERUNG DER GERÄTEKOMPONENTEN

- A** Schalter für Zubehör
- B** Heizkessel-Schalter
- C** Manometer für Dampfdruck
- D** Drehknopf zur Einstellung der Dampfmenge
- E** Grüne Leuchte Gerät betriebsbereit
- F** Rote Leuchte für Wassermangel
- G** Schalter für Reinigungsmittelpumpe
- H** Seitliche Steckbuchse für Gebläse
- I** Türknauf
- L** Schmutzwasserbehälter
- L₁** Griff Schmutzwasserbehälter
- M** Wassertank
- N** Tank für Chemikalien
- O** Ablassstopfen
- P** Schlauchhalter
- Q** Steckbuchse für Zubehör
- R** Filter (reinigen oder alle 6 Monate oder nach 500 Betriebsstunden auswechseln)
- S** Handrad zur Mischung von Wasser oder Reinigungsmittel

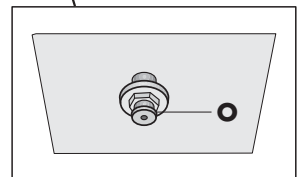
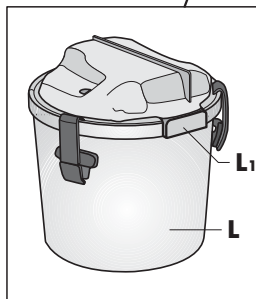
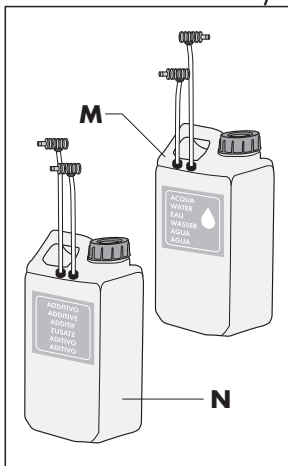
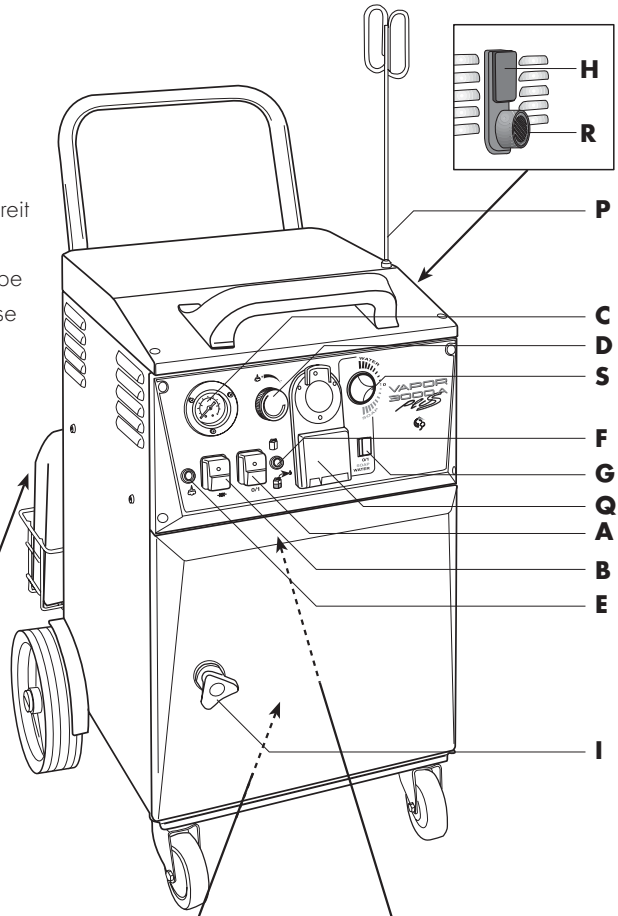

Zubehör

- | | |
|---|--|
| 20. CODE 71022 Handgriff mit 2 Steuerungen, Schlauch und Multifunktions-Steckbuchse | 28. CODE 71003 Fensterwischer |
| 21. Druckknopf für Dampf + Reinigungsmittel | 29. Zerstäuber |
| 22. Schalter für Saugfunktion | 30. CODE 71006 Fugendüse |
| 23. CODE 71004 2 Verlängerungsrohre | 31. CODE 40034 Punktstrahldüse für Fugendüse |
| 24. CODE 71002 Polsterdüse | 32. CODE 20832 3 Halbrunde Bürstchen für Fugendüse |
| 25. CODE 71029 Mehrzweckbürste | 33. CODE 10860 1 Kleines Bürstchen für Punktstrahldüse |
| 26. CODE 35006 Einsatz für Teppiche und Teppichböden (Mehrzweckbürste) | 34. CODE 21146 Bürste mit rundem weichem, rundem steifem und dreieckigem Einsatz |
| 27. CODE 35005 Borsteneinsatz für Böden (Mehrzweckbürste) | 35. CODE 40042 Schalldämpfer |
| 27a. Einsatz mit Gummileiste für Böden (Mehrzweckbürste) | 36. CODE 70902 Satz O-Ringe |
| | 37. CODE 40182 Set Entkalker 10 St. |

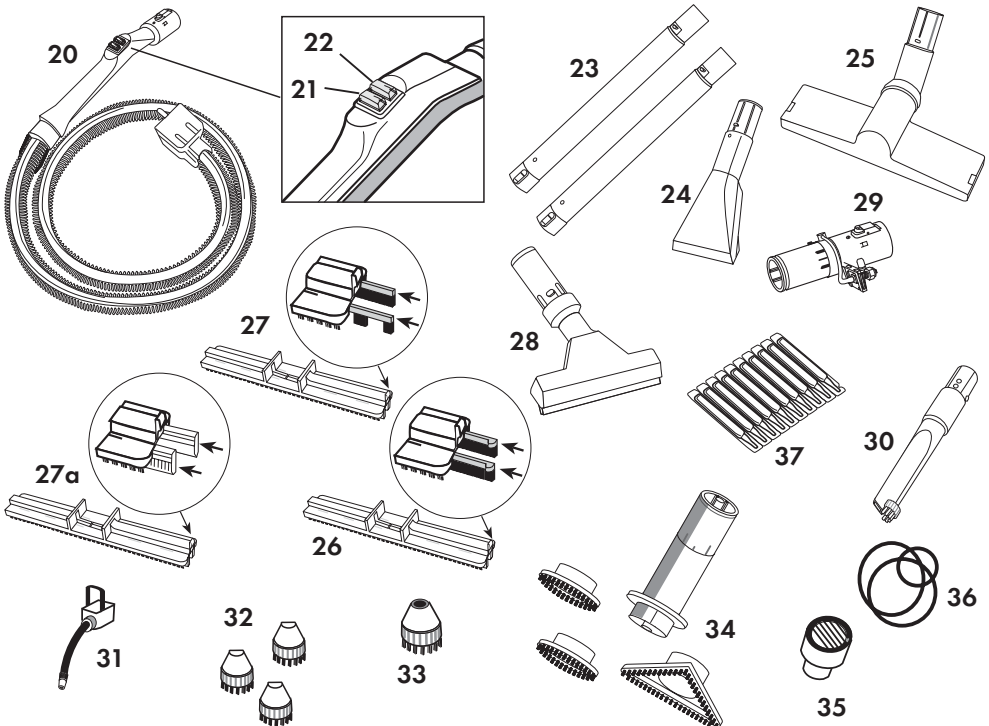

ZUBEHÖR AUF ANFRAGE

Schlauch	60139	Nylonbürstchen	10860
Gerade und kurze Punktstrahldüse	40025	Messingbürstchen	10922
Krumme (45°) und kurze Punktstrahldüse	40007	Stahlbürstchen	10743
Lanze 40 cm	40006	Scheibenwischer	10966

ZUBEHÖR AUF ANFRAGE

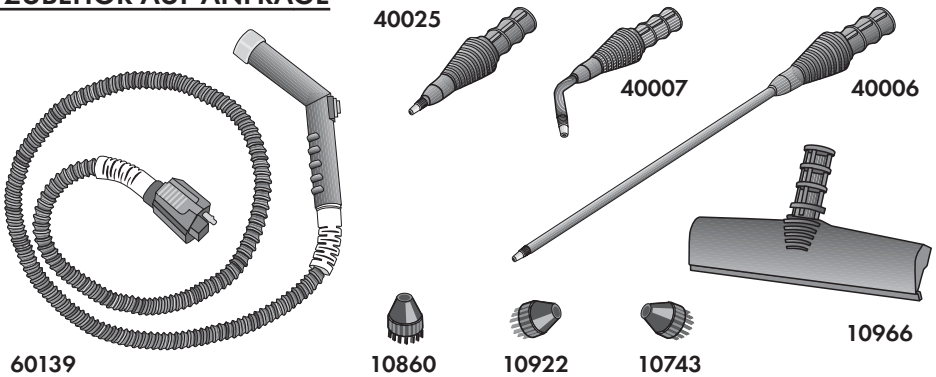

VORBEREITUNG

Vor dem Gebrauch müssen die beiden Tanks für Wasser und Reinigungsmittel gefüllt werden:

- Den Verschluss am Behälter (M) abschrauben;
- Den Behälter (M) mit Leitungswasser füllen (**Abb. 4**);
- Den Behälter (M) wieder schließen;
- Den Verschluss am Behälter (N) abschrauben;
- Den Behälter (N) mit nicht schäumendem Reinigungsmittel füllen (**Abb. 5**);
- Den Behälter (N) wieder schließen.



Abb. 4

ACHTUNG

Keine säurehaltigen oder giftigen Chemikalien verwenden; diese sind gesundheitsschädlich und könnten das Gerät beschädigen.

- Um den Tank (N) für Chemikalien und den Tank (M) für Wasser an das Gerät zu schließen, halten Sie sich bitte an die angegebene Farbkombination (**Abb. 6**)
- Tür (I) öffnen;
- Den Schmutzwasserbehälter (L) am Griff (L1) fassen und herausnehmen (**Abb. 7**);
- Den Deckel des Behälters abnehmen und dazu die Haken (L2) öffnen;
- Den Behälter (L) mit 2 Liter Wasser füllen;
- Den Behälter wieder schließen und in seinen Sitz einsetzen; dabei darauf achten dass er richtig eingesetzt wird.

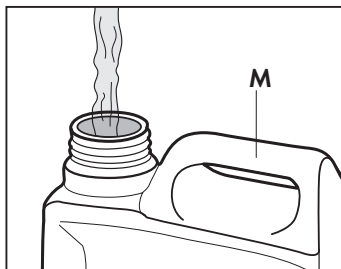

Abb. 5

BETRIEB

- Den Stecker des Stromkabels in eine geeignete Steckdose stecken. Sicherstellen dass der Druckknopf (21) und der Schalter (22) am Handgriff (20) ausgeschaltet sind;
- Den Schalter (B) des Heizkessels und den Schalter (A) für das Zubehör drücken, um das Gerät einzuschalten;
- Die rote Meldeleuchte (F) blinkt circa 1 Minute lang was bedeutet dass das Gerät Wasser saugt.

Sollte die rote Meldeleuchte (F) fest leuchten, den Schalter (A) ausschalten, 30 Sekunden warten und den Schalter nochmals drücken; diesen Vorgang auch mehrmals wiederholen, falls nötig.

Wenn die rote Meldeleuchte (F) erlischt, ist das Auffüllen des Wassers beendet.

Das Einschalten der Meldeleuchte (F) bedeutet Wassermangel; wenn Wasser nicht sofort nachgefüllt und das Gerät ausgeschaltet wird, wird das Gerät blockiert.



Abb. 6



Abb. 7

- Warten bis die grüne Meldeleuchte (E) aufleuchtet und die Betriebsbereitschaft des Geräts meldet.
- Die Dampfmenge über den Drehknopf (D) einstellen.

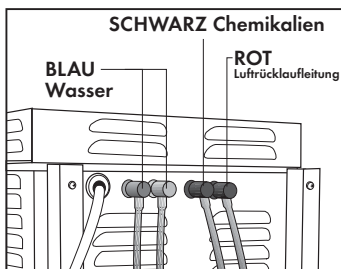
Die Dampfmengeinstellung kann auch während des Betriebs des Geräts erfolgen.

BEMERKUNG

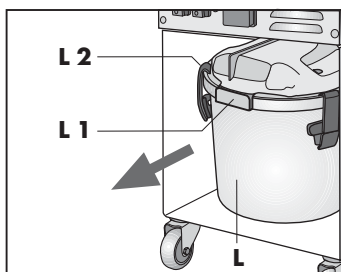
Beim normalen Gebrauch meldet die grüne Leuchte, dass der Druck im Heizkessel dem normalen Wert entspricht; wenn aber ständig Dampf erzeugt wird, sinkt der Druck im Heizkessel und die grüne Leuchte erlischt automatisch, bis der Betriebsdruck erneut erreicht worden ist. In diesem Zustand kann ruhig weiter gearbeitet werden, da die Widerstände so dimensioniert sind, dass der Betriebsdruck in Kürze wieder hergestellt werden kann.

ARBEITSSCHLAUCH ANSCHLIEßEN

Bevor das Gerät gebraucht wird, an den Handgriff des Arbeitsschlauchs (20) das gewünschte Zubehör schließen.

-Die Klappe (1) der Steckbuchse (Q) für das Zubehör ganz öffnen und den Schnellanschluss (2) des Arbeitsschlauchs (20) in die vordere Steckbuchse des Geräts stecken. Den Schnellanschluss fest hinein drücken (**Abb. 8**).

-Die Klappe (1) der Steckbuchse (Q) an den Körper des Schnellanschlusses (2) drücken und kontrollieren ob die beiden Teile richtig ineinander rasten (**Abb. 9**). Nachdem das Zubehör montiert worden ist, die Steuerungen am Handgriff betätigen, um die gewünschten Funktionen einzuschalten.

Diese ermöglichen Folgendes:

- Dampf durch Drücken des roten Druckknopfes (21) erzeugen und/oder Reinigungsmittel sprühen (**Abb. 10**);
- Dampf durch Drücken des blauen Schalters (22) saugen (**Abb. 10**);

DAMPFFUNKTION:

- Sicherstellen dass die Schalter (A), (B) und (G) des Geräts eingeschaltet sind;
- Die Taste für die Dampf Funktion (21) am Handgriff (20) drücken;
- Die Dampfmenge kann über den Drehknopf (D) beliebig eingestellt werden.

FUNKTION FÜR DAMPF + REINIGUNGSMITTEL:

- Sicherstellen dass die Schalter (A) und (B) des Geräts eingeschaltet sind;
- Die Taste für die Dampf Funktion (21) am Handgriff (20) drücken, um den Dampf mit dem Reinigungsmittel zu mischen;
- Die Dampfmenge kann über den Drehknopf (D) beliebig eingestellt werden.



Abb. 8



Abb. 9

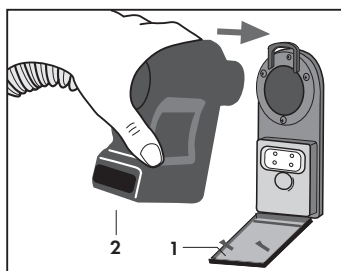

Abb. 10

FUNKTION MISCHEN (Abb. 11):

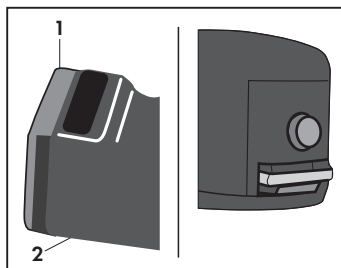
- Schalter für Reinigungsmittelpumpe (G) drücken
- Dreht man den Drehknopf (S) für Wasser oder Reinigungsmittel von Null bis zum Anschlag gegen den Uhrzeigersinn, kann man Wasser mit Dampf mischen
- Dreht man den Drehknopf (S) für Wasser oder Reinigungsmittel von Null bis zum Anschlag in den Uhrzeigersinn, kann man Reinigungsmittel mit Dampf mischen

FUNKTION NUR SAUGEN:

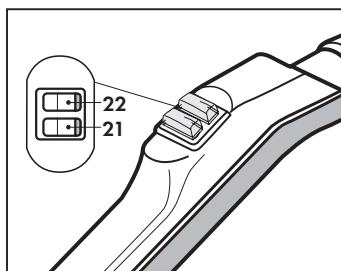
- Das Gerät kann auch als Staubsauger mit Wasserfiltrierung verwendet werden;
- Nur den Schalter (A) einschalten;
- Den Schalter (22) am Handgriff drücken, um die Saugfunktion einzuschalten.

Die Saugfunktion kann gleichzeitig mit der Dampf- und/oder Reinigungsmittelfunktion verwendet werden.

BLASFUNKTION:

Das Gerät ist an der Rückseite mit einer Steckbuchse (17) für die Blaufunktion ausgestattet.

- Die Klappe der Steckbuchse (17) öffnen und den Schnellanschluss des Arbeitsschlauchs (2) in die seitliche Steckbuchse des Geräts stecken. Den Schnellanschluss fest hinein drücken (**Abb. 11A**)
- Das Gerät schaltet dann automatisch von Saugen auf Blasen um;
- Den Schalter (22) am Handgriff drücken, um die Blaufunktion einzuschalten.



Abb. 11



Abb. 11 A

BEMERKUNG

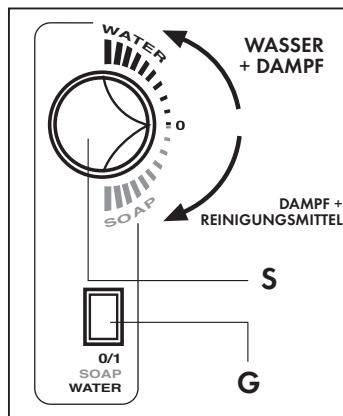
Wenn Sie mit den Reinigungsarbeiten fertig sind, empfehlen wir die Saugfunktion noch einige Sekunden lang eingeschaltet zu lassen, um die Wasser- und Dampfdruckstände in den Leitungen abzutragen.

Den Arbeitsschlauch (20) aus der Steckbuchse (Q) oder (H) erst dann ziehen, wenn das Gerät ausgeschaltet ist.

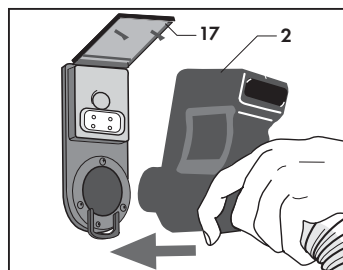
⚠ ACHTUNG

- Sollte die Saugfunktion blockiert werden, weil der Schmutzwasserbehälter (L) zuviel Wasser enthält, diesen leeren.

Um den Schmutzwasserbehälter (L) herauszunehmen, die Tür des Geräts durch drehen des Knaufs (1) öffnen und den leeren Behälter wieder mit 2 Liter sauberem Wasser füllen, das als Filter dient.

Sollte das Gerät wegen Wassermangel im Heizkessel blockiert und automatisch ausgeschaltet werden, das Gerät ausschalten und Wasser nachfüllen. Eine Minute warten (die elektronische Platine schaltet automatisch den Widerstand wieder zurück), dann das Gerät einschalten und wie gewöhnlich gebrauchen.

ANSCHLUSS DES ZUBEHÖRS

Das Zubehör kann direkt an den Handgriff des Arbeits Schlauchs (20) oder es können die Verlängerungsrohre dazwischen geschlossen werden, wenn es die Arbeit verlangt.

Um die verschiedenen Teile anzuschließen, genügt es:
 - das Steckteil des einen in das Aufnahmeteil des anderen zu stecken und beide über den roten Hebel zu blockieren **(Abb. 12)**;

Werden die Teile nicht über den Hebel blockiert, kann dies zu Gefahren führen; das Zubehör könnte bei Gebrauch plötzlich herausfallen.

Mit jedem Zubehör kann man:

Dampf erzeugen und/oder Reinigungsmittel sprühen und saugen.

Um das Zubehör abzunehmen:

- die Dampffunktion über den Schalter (21) am Handgriff ausschalten;
 - die Saugfunktion über den Schalter (22) am Handgriff ausschalten;
 - den roten Hebel drücken, der das Zubehör blockiert.
- Nun kann das Zubehör abgenommen werden.



Abb. 12



Abb. 13

GEBRAUCH DES ZUBEHÖRS

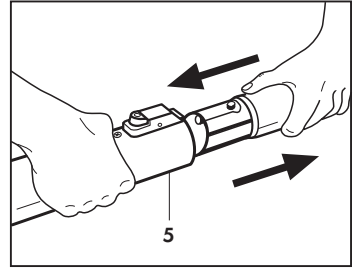
Das Gerät ist mit verschiedenen Zubehörteilen ausgestattet, um allen Bedürfnissen nachzukommen.

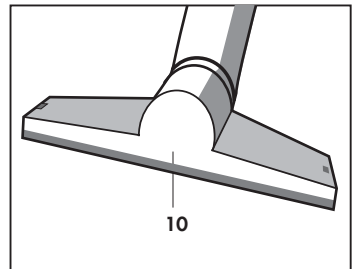

Abb. 14

- Diese Bürste besteht aus einem Universalteil (10) **(Abb. 13)**, das je nach Bedarf, mit folgenden Teilen ausgestattet wird:

- Einsatz mit Borstenleisten (11) um harte Flächen zu reinigen **(Abb. 14)**.

- Einsatz mit Gummileisten um harte Flächen zu bedampfen und/oder mit Reinigungsmittel zu besprühen **(Abb. 15)**.

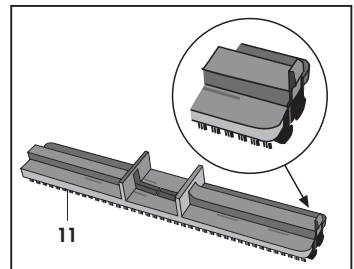
- Einsatz mit steifen Leisten (12) um Teppiche und Teppichböden zu reinigen.

(Abb. 16)



Abb. 15

MONTAGE DER MEHRZWECKBÜRSTE

Um die steifen Leisten (12) für Teppichböden und Teppiche auf den Borsteneinsatz zu montieren, diese mit nach innen gerichteten Lämpchen (13 und 14) in die dazu bestimmten Führungen schieben (**Abb. 16**).

Um auf das Universalteil (10) den Einsatz mit den Leisten zu montieren, genügt es die beiden Teile zusammenzufügen und fest anzudrücken, bis der Haken (15) der Bürste im Sitz (16) des Universalteils (10) einrastet (**Abb. 17**).

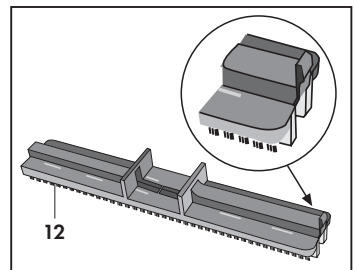
Um den Einsatz abzumontieren, den kleinen Hebel (15) aus Universalteil (10) aushacken.



Abb. 16



Abb. 17

FUGENDÜSE

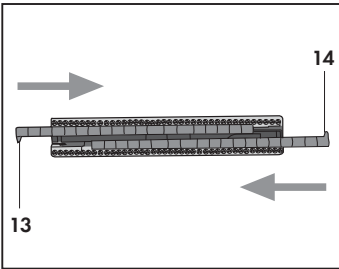
Die Fugendüse kann für besondere Reinigungsarbeiten verwendet werden: um Schlitze zwischen Möbeln, Verbindungsstellen an Sitzen oder Sofas, spitze Ecken usw. (**Abb. 18**) zu reinigen, wo der Schmutz besonders hartnäckig ist und Hygiene verlangt wird.

Hier einige Anwendungsbeispiele:

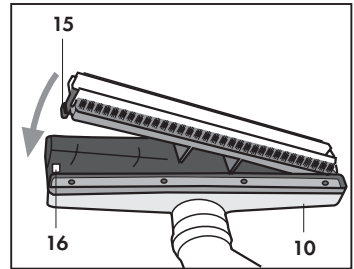
- Desinfizieren und lästige Gerüche beseitigen (Sanitäranlagen usw.)
- Besonders schwer zu erreichende Stellen und enge Fugen (zwischen Fliesen, am Fuß von Sanitäranlagen usw.) von hartnäckigem Schmutz reinigen.
- Hartnäckige Fettflecken von Fahrzeugfelgen, Motoren entfernen usw.
- Tiefkühlfach auftauen.



Abb. 18

POLSTERDÜSE

Diese dient zur Reinigung von Sofas, Sesseln, Matratzen, Autositzen und besonders engen Stellen an die die Mehrzweckbürste nicht herankommen kann (**Abb. 19**).

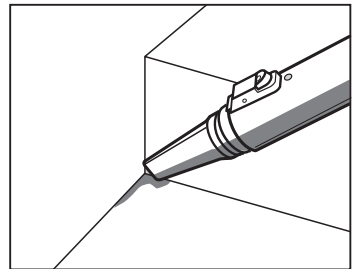

Abb. 19

FENSTERWISCHER

Der Fensterwischer ist besonders zur Reinigung von Fenstern und Spiegeln geeignet. Den Fensterwischer folgendermaßen verwenden:

- Dampf auf die gesamte Oberfläche sprühen und dabei die Gummilippe direkt auf die Scheibe legen.
- Die Gummilippe auf die Scheibe drücken und das Wasser aufsaugen; den Scheibenwischer dabei von oben nach unten bewegen (**Abb. 20**)

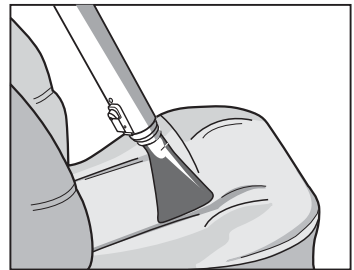

Abb. 20

ZERSTÄUBER (29)

Der Zerstäuber (29) ist besonders zur Reinigung von Teppichen, Teppichböden und Böden nützlich da er das Wasser/Reinigungsmittel zerstäubt und einen Hauch auf die zu reinigende Fläche aufträgt ohne sie zu durchnässen.

Zur Reinigung den Zerstäuber zwischen Verlängerungsrohr und Bürste montieren:

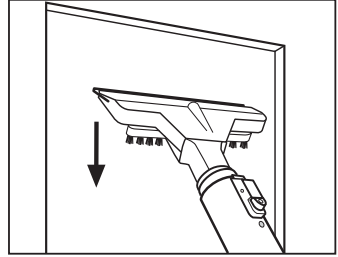
- das Aufnahmeteil des Verlängerungsrohrs in das Steckteil des Zerstäubers stecken und die rote Blockierungstaste drücken (**Abb. 21**);
- das Aufnahmeteil des Zerstäubers in das Steckteil der Bürste stecken und die rote Blockierungstaste drücken (**Abb. 22**).



Abb. 21



Abb. 22

WARTUNG

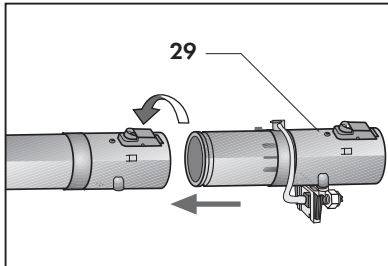
Schmutzwasserbehälter reinigen

Nach jedem Gebrauch den Schmutzwasserbehälter (L) des Geräts leeren und vom angesaugten Schmutz reinigen; dazu die Haken öffnen und den Deckel abnehmen und alle Bestandteile mit Wasser und neutralem Reinigungsmittel waschen.

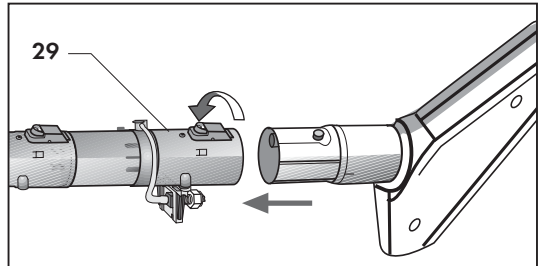
Den Schmutzwasserbehälter (L) wieder in seinen Sitz montieren und sicherstellen, dass er in der richtigen Position blockiert ist.

Um die Funktionstüchtigkeit des Zubehörs zu verbessern, von Zeit zu Zeit die O-Ringe reinigen.

Periodisch (circa alle 100 Betriebsstunden oder alle 6 Monate) den Heizkessel mit dem mitgelieferten Entkalker (37) entkalken und ausspülen.

- a)** Den Verschluss am Behälter (N) abschrauben;
- b)** Den Behälter (M) mit 2,5 Liter Wasser und 5 Flakons Entkalker füllen;
- c)** Den Anweisungen auf Seite 8 im Paragraphen „Betrieb“ folgen, um den Entkalker in den Heizkessel zu saugen.
- d)** Das Produkt mindestens 10 Minuten lang bei ausgeschaltetem Gerät wirken lassen. **Bevor der Ablasstopfen (O) abgenommen wird, einen Eimer unter das Gerät stellen um das Wasser darin abzulassen.**
- e)** Den Ablasstopfen (O) abschrauben.
Den Heizkessel leeren.
Abschließend kontrollieren ob der Ablasstopfen (O) wieder richtig festgeschraubt worden ist.
- f)** Den Behälter (M) wieder mit frischem Wasser füllen, ausspülen und leeren.
- g)** Letzteren Vorgang vor Gebrauch des Geräts 2-3 Mal wiederholen.

STÖRUNGEN UND LÖSUNGEN

STÖRUNG	URSACHE	ABHILFE
Das Gerät funktioniert nicht.	Keine Spannung vorhanden. Kabel oder Schalter defekt	Kontrollieren, ob Strom vorhanden ist. Den Kundendienst anrufen.
Wasser tritt aus dem Gerätekörper (Luftablass)	Schmutzwasserbehälter ist zu voll	Schmutzwasserbehälter leeren Schwimmer kontrollieren,
Starke Saugleistungsabnahme	Rohre oder Zubehör verstopft oder kaputt. Gerätekörper nicht richtig geschlossen	Rohre oder Zubehör reinigen oder austauschen. Kontrollieren ob der Gerätekörper richtig auf dem Schmutzwasserbehälter liegt und ob die Haken richtig geschlossen sind.
Der Motor ist zu laut (starkes Geräusch)	Rohre oder Zubehör verstopft	Rohre oder Zubehör reinigen
Zubehördichtungen undicht.	Dichtungen sind verschleißt oder nicht mehr vorhanden	Dichtungen kontrollieren, reinigen und schmieren und nötigenfalls austauschen.
Das Zubehör lässt sich nicht richtig montieren.	Die Dichtungen und die Schnellanschlüsse sind verschmutzt.	Dichtungen und Schnellanschlüsse reinigen.

GEBRAUCHSANWEISUNGEN

STÖRUNG	URSACHE	ABHILFE
Es tritt kein Dampf aus und die Saugfunktion schaltet nicht ein.	<p>Der Druck im Heizkessel wurde noch nicht vollständig aufgebaut (grüne leuchte aus).</p> <p>Keine Spannung vorhanden.</p> <p>Stecker steckt nicht in der Steckdose.</p>	<p>Einige Minuten warten, bis die grüne Leuchte aufleuchtet; falls das Problem weiterhin besteht, wenden Sie sich bitte an eine Kundendienststelle.</p> <p>Kontrollieren ob Strom vorhanden ist und ob der Stecker in der Steckdose richtig steckt.</p> <p>Kontrollieren ob der Stecker in der Steckdose des Schaltkastens richtig steckt.</p>
Die Maschine saugt ständig Wasser und die Meldeleuchte (F) meldet Wassermangel	<p>O-Ringe der Rohrverbindungsstellen am Behälter (M) kontrollieren</p> <p>Behälter (M) ist leer</p>	<p>O-Ringe auswechseln</p> <p>Den Behälter (M) auffüllen</p>
Einige Tropfen Wasser tropfen aus dem Zubehör.	Während der ersten Minuten des Betriebs kann sich Kondenswasser durch den Temperaturunterschied zwischen Zubehör und Dampf, bilden.	Das Problem löst sich von allein nach einigen Minuten Betrieb; wenn das Problem weiterhin besteht, den Heizkessel reinigen.
Die Saugfunktion schaltet nicht ein.	<p>Schmutzwasserbehälter voll</p> <p>Deckel des Behälters (L) nicht richtig angebracht</p>	<p>Gerät ausschalten.</p> <p>Schmutzwasserbehälter (L) leeren Schwimmerposition kontrollieren,</p> <p>Schmutzwasserbehälter (L) mit dem Griff (L1) richtig schließen.</p>



WICHTIGER HINWEIS FÜR DIE KORREKTE ENTSORGUNG DES PRODUKTS IN ÜBEREINSTIMMUNG MIT DER EGRICHTLINIE 2002/96/EG.

Am Ende seiner Nutzzeit darf das Produkt NICHT zusammen mit dem Siedlungsabfall beseitigt werden.

Es kann zu den eigens von den städtischen Behörden eingerichteten Sammelstellen oder zu den Fachhändlern, die einen Rücknahmeservice anbieten, gebracht werden.

Die getrennte Entsorgung eines Haushaltsgerätes vermeidet mögliche negative Auswirkungen auf die Umwelt und die menschliche Gesundheit, die durch eine nicht vorschriftsmäßige Entsorgung bedingt sind. Zudem ermöglicht wird die Wiederverwertung der Materialien, aus denen das Gerät zusammensetzt, was wiederum eine bedeutende Einsparung an Energie und Ressourcen mit sich bringt.

Zur Erinnerung an die Verpflichtung, die Elektrohaushaltsgeräte getrennt zu beseitigen, ist das Produkt mit einer Mülltonne, die durchgestrichen ist, gekennzeichnet.

CE-KONFORMITÄTSERKLÄRUNG

Modell: VAPOR 3000 A

Wir erklären unter unserer eigenen Verantwortung, dass das Produkt auf das sich die Konformitätserklärung bezieht, den nachstehenden Normen oder anderen gesetzlichen Unterlagen entspricht:

EN 60335-2-54:97+A11:98+A1:99+EN 60335-2-2:95+A1:98+A2:00

